

**1A Pièces emballées dans cette boîte.**

NOTE: Les pièces montrées ci-contre sont de grandeur canapé.  
 Les autres grandeurs diffèrent seulement sur la longueur.

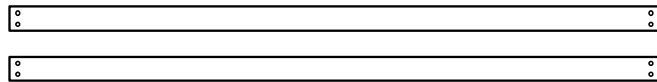

Rail d'étirement x 2

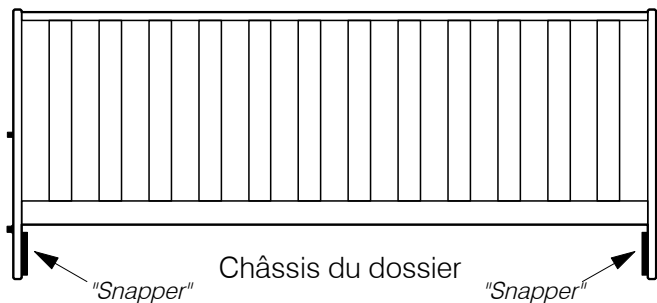

Châssis du dossier

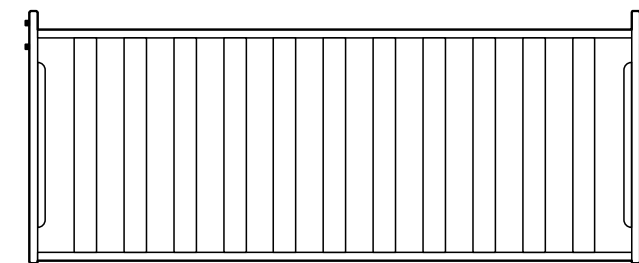

Châssis du siège

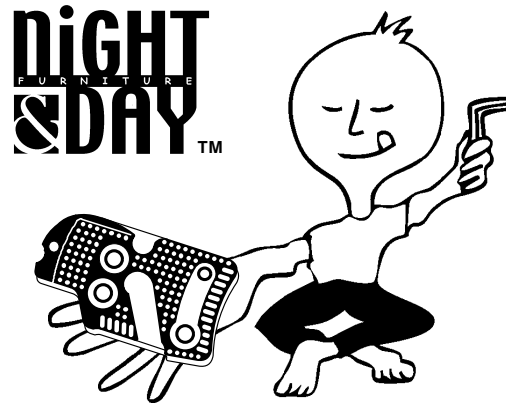

**NIGHT  
SDAY™**  
 FURNITURE

En vedette la pièce de  
 raccordement en caoutchouc  
**"SNAPPER™"**

Tige du haut du châssis  
 du dossier (code A2)

Tige du bas du châssis  
 du dossier (code A1)

Tige du châssis  
 du siège (code A3)

**SHOE FITTINGS™**

Brevet américain no 6,715,166  
 D'autres brevets sont à venir

**1B Canapé standard et grandeur  
 "Queen" seulement:  
 Dossier rigide assemblé**

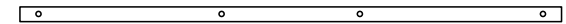

Dossier rigide x 1

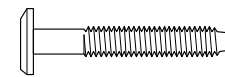

Vis (40mm)  
 x 4



Clef Allen  
 x 1

Utiliser les vis courtes (40mm)  
 pour attacher le dossier  
 rigide au dossier  
 du châssis.

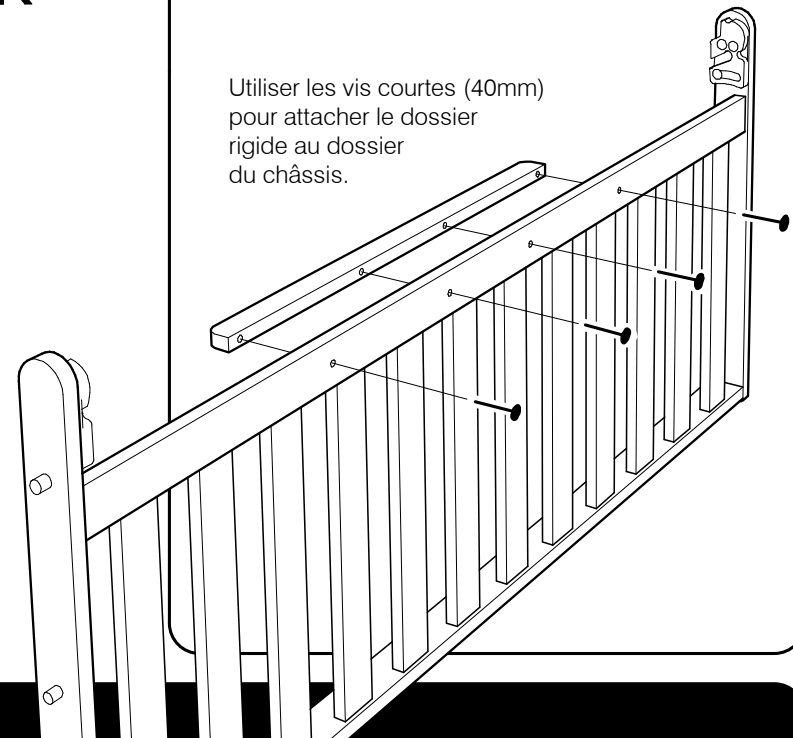

**1C Grandeur "Queen" seulement: Pièces supplémentaires dans la boîte.**

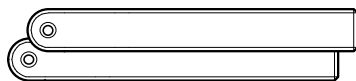

Petites  
 pattes x 2



Vis (50mm)  
 x 2

**2A Préparer les bras pour l'assemblage**

**NOTE:** La quincaillerie pour cet étape est incluse dans la boîte des bras.

**Fixer les crochets d'extension aux bras.**

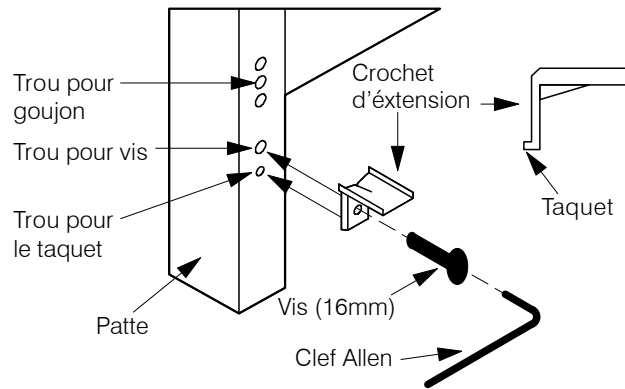

- A. Insérer le taquet du crochet d'extension dans le trou à cet effet.
- B. **IMPORTANT:** Ne pas trop serrer le crochet tant que les rails d'étirement ne sont pas tous en place pour un alignement facile.

**Adjuster les goujons au rail d'étirement:**

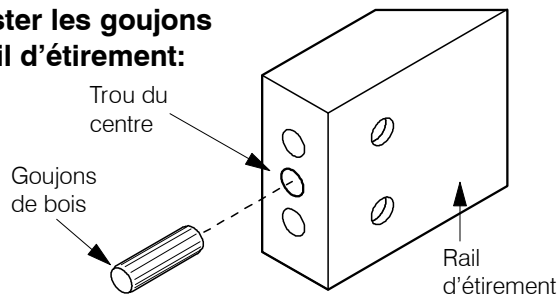

Taper les goujons jusqu'au fond dans les trous du centre situés à chaque bout des rails d'étirement.

**2B Attacher les rails d'étirement aux bras.**

En utilisant les vis et les écrous prévus avec les bras, attacher les bras lâchement aux rails d'étirement, tel que montré.

Il est important que les vis soient vissées lâchement!

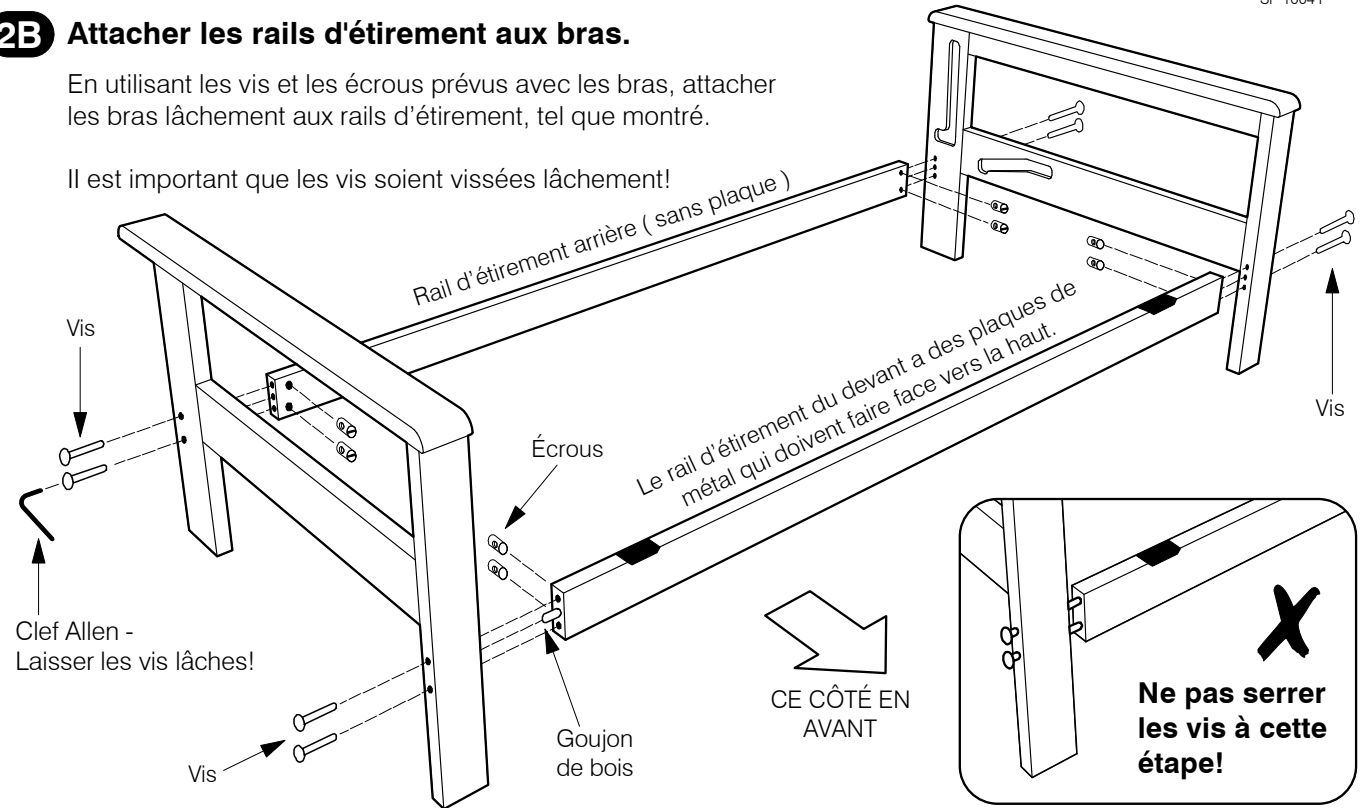

**SYSTÈME D'ASSEMBLAGE DES VIS ET DES ÉCROUS**

- ✓ Insérer les écrous, tel que montré, en utilisant un tournevis. Cela vous aidera à aligner les écrous avec les vis.
- ✓ Ne pas forcer les vis, vous pourriez endommager le filet. S'assurer que le filet est engagé correctement.

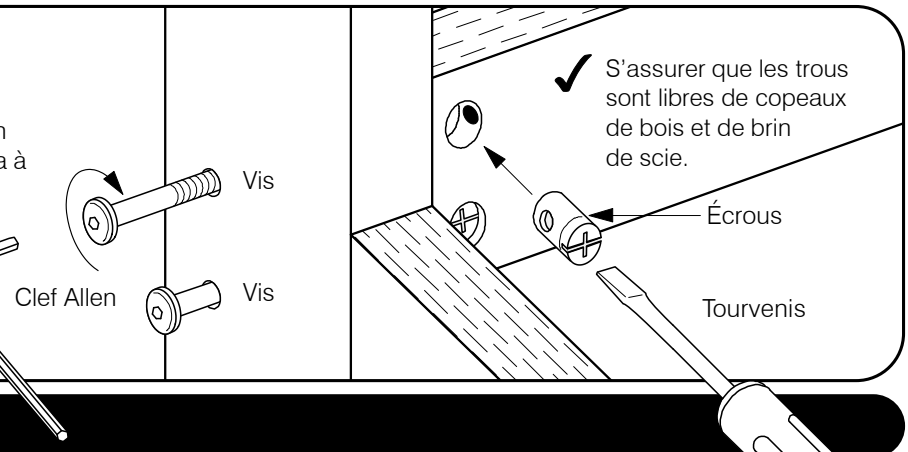

**3A** Mettre en position le châssis du dos:

*Le style des bras peut varier.*

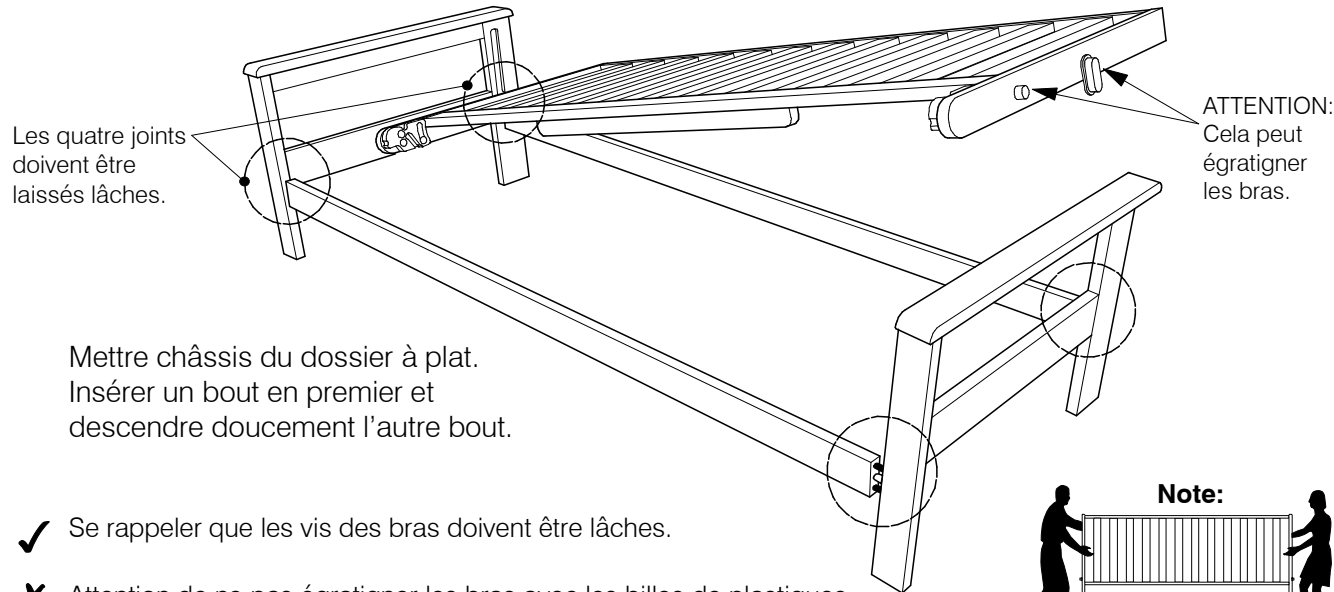

Les quatre joints doivent être laissés lâches.

ATTENTION: Cela peut égratigner les bras.

Mettre châssis du dossier à plat.  
Insérer un bout en premier et descendre doucement l'autre bout.

- ✓ Se rappeler que les vis des bras doivent être lâches.
- ✗ Attention de ne pas égratigner les bras avec les billes de plastiques quand vous descendez les bouts du châssis du dossier.

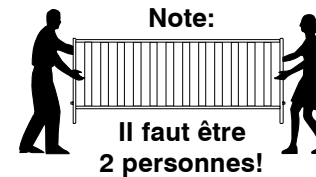

**3B** Serrer toutes les vis.

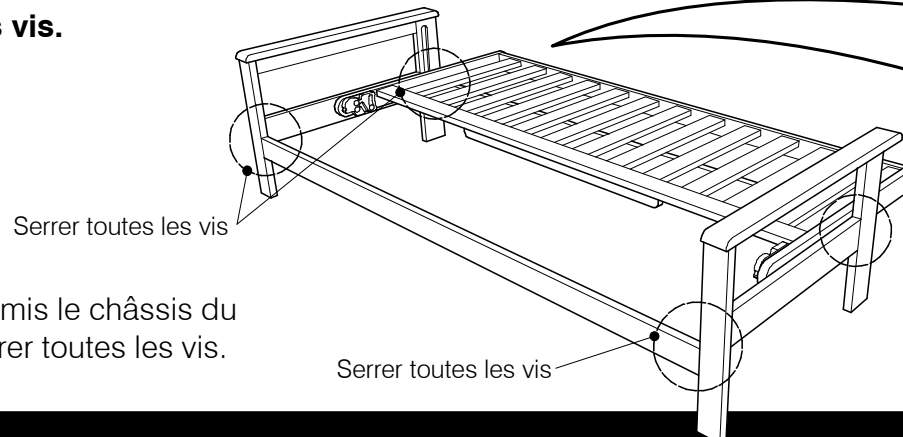

Serrer toutes les vis

Serrer toutes les vis

Quand vous avez mis le châssis du dossier à plat, serrer toutes les vis.

**3C** Pour les châssis de format "Queen" seulement: attacher les petites pattes.

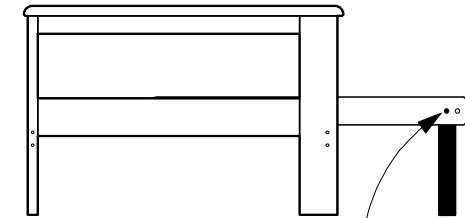

Utiliser les vis (50mm) supplémentaires, attacher les petites pattes "Queen" au châssis du dossier.

Les écrous de métal apparents dans les pattes devraient être à l'opposé des vis pour un assemblage convenable.

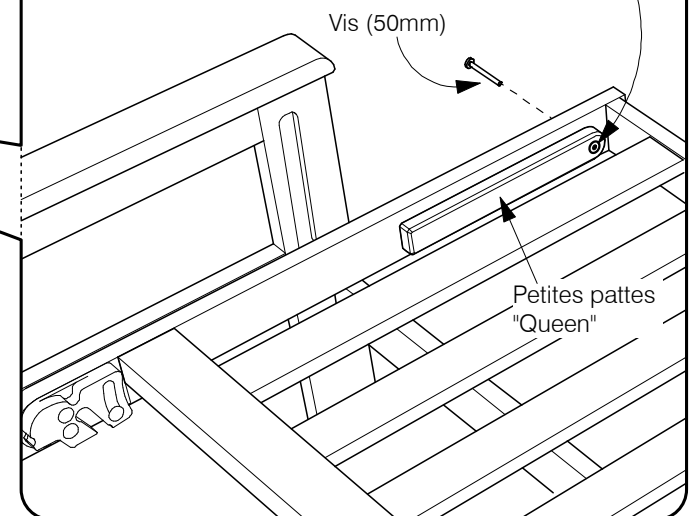

Vis (50mm)

Petites pattes "Queen"

**4A** Accrocher le siège du châssis à la pièce de raccordement en caoutchouc "Snapper"

Monter le siège du châssis à la verticale pour que les tiges s'ajustent avec la pièce de raccordement en caoutchouc "Snapper". La tête de la pièce de raccordement doit s'ajuster entre les deux tiges.

Se rappeler: • Les tiges du haut s'ajustent par le dessus,  
• Les tiges du bas - par-dessous.

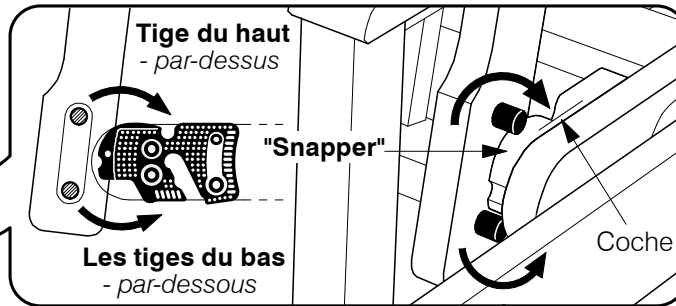
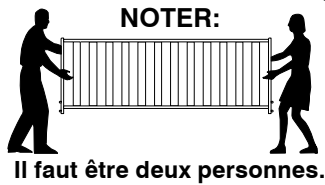
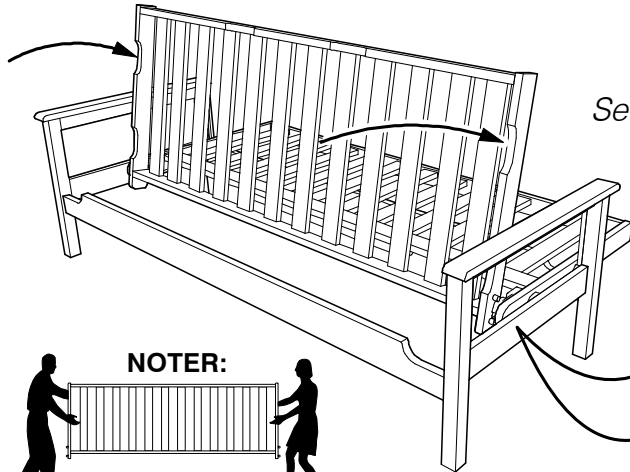

**4B** Tirer le siège au-delà du point d'agrafe.

Vous aurez besoin de tirer fortement.

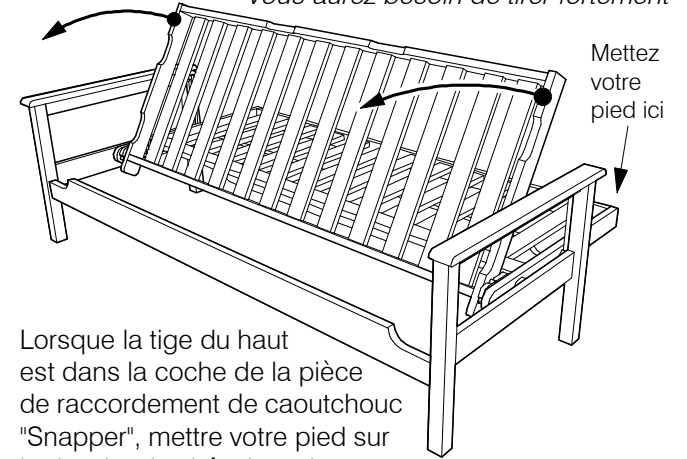

Lorsque la tige du haut est dans la coche de la pièce de raccordement de caoutchouc "Snapper", mettre votre pied sur le dossier du châssis et tirer jusqu'au-delà du point d'agrafe.

**4C** Pousser le siège vers le bas et le dossier se lèvera.

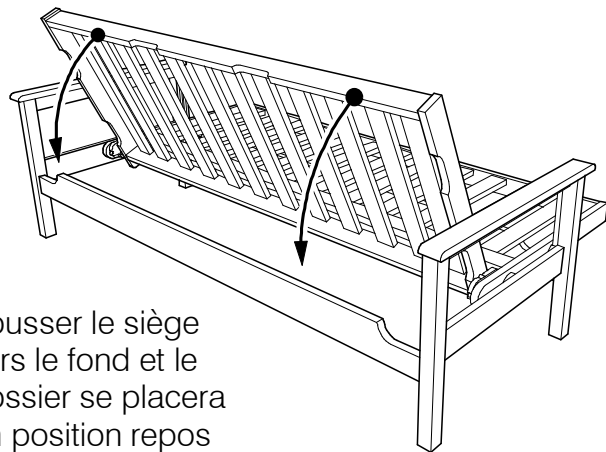

Pousser le siège vers le fond et le dossier se placera en position repos

**4D** Position repos.

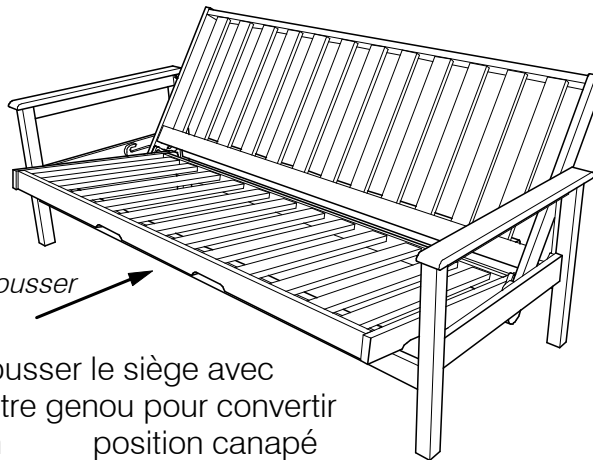

Pousser le siège avec votre genou pour convertir en position canapé

**4E** Position canapé.

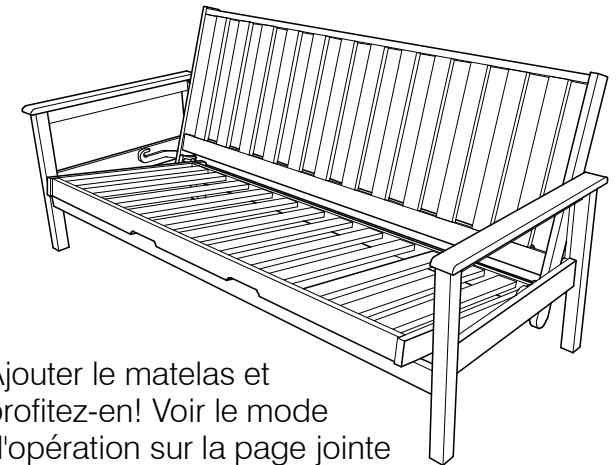

Ajouter le matelas et profitez-en! Voir le mode d'opération sur la page jointe

**5A** De la position lit, lever le siège.

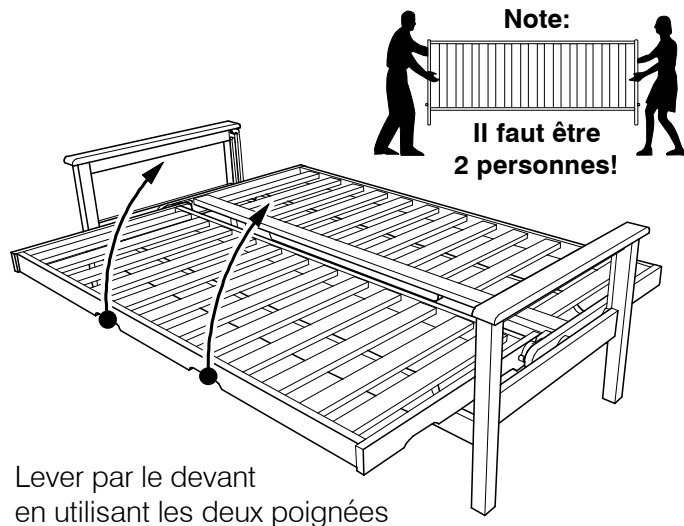

**5B** Lever le siège au complet.

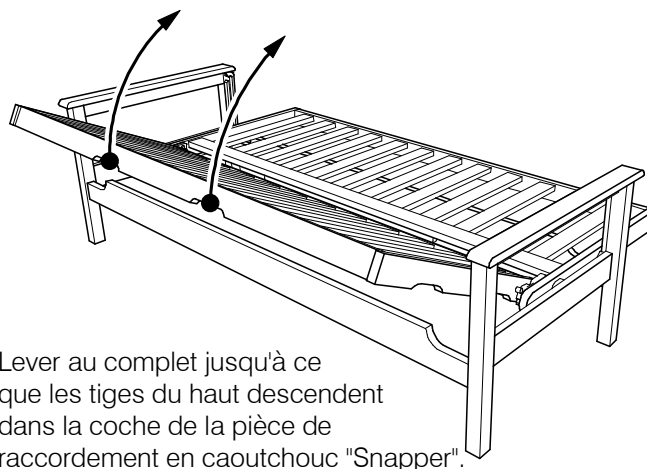

**5C** Pousser le siège au-delà du point d'agrafe.

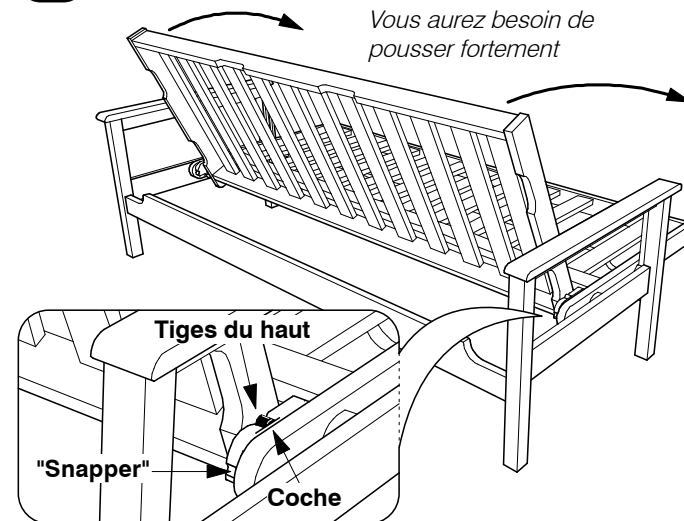

**5D** De l'arrière, lever la tige du haut et avancer doucement le siège du châssis.

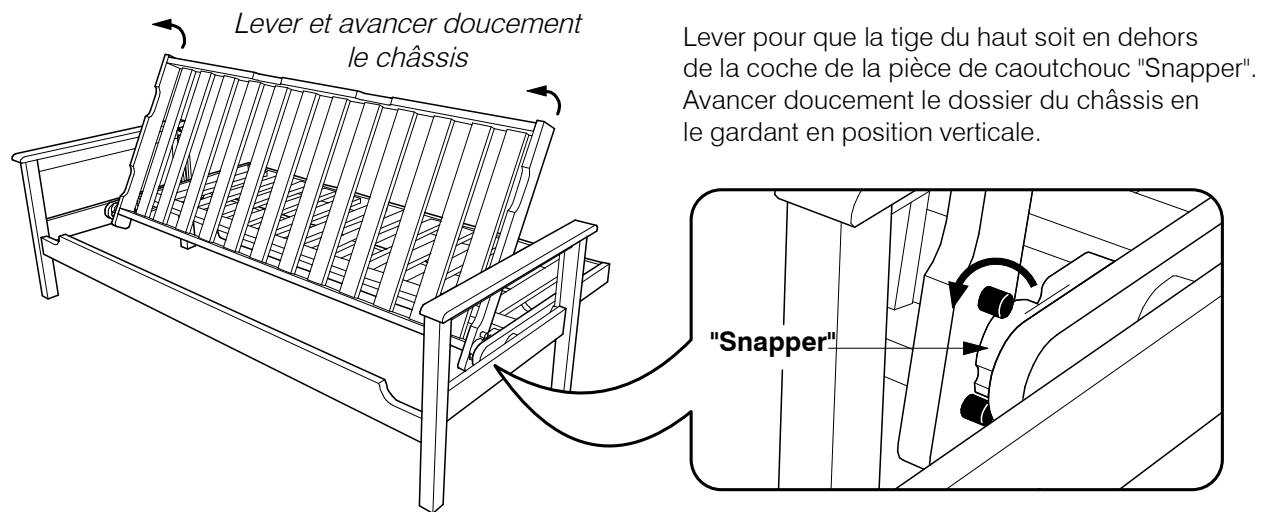

**5E** Lever le siège en dehors du châssis

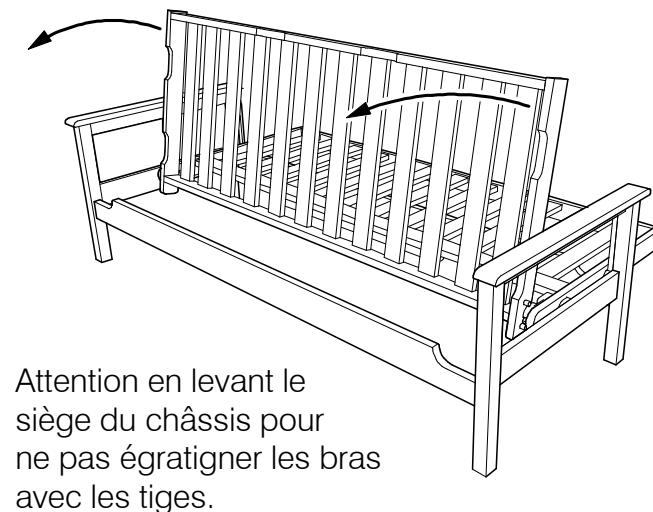

Lorsque le châssis est neuf le mécanisme peut être un peu serré. Il se relâche avec l'usage. Toujours utiliser les poignées avec les deux mains pour la manipulation.

## 1 Commencer en position canapé

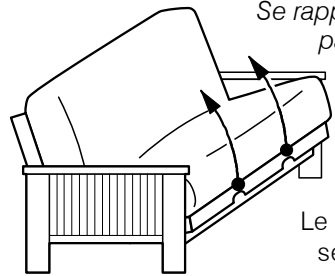

Se rappeler: toujours opérer par le devant et utiliser les deux poignées.

Levez d'un coup. Le dossier descendra et se retrouvera verrouillé

## 2 Avertissement - Garder le dossier dégagé

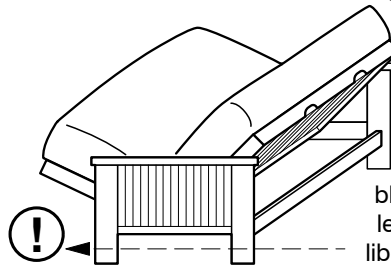

Pour prévenir les dommages et blessures, s'assurer que le dossier du châssis est libre de toute obstruction.\*

## 3 Amener le siège en bas...

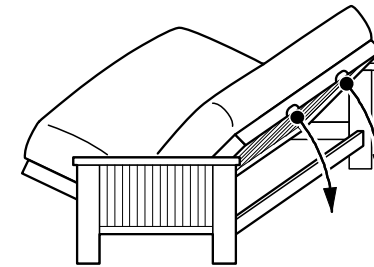

## 4 ...en position détente.

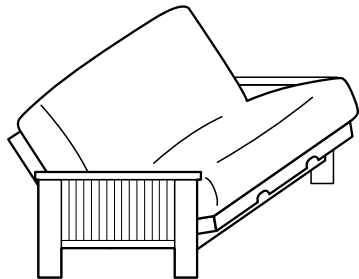

## 5 Monter le siège pour que le dossier soit couché.

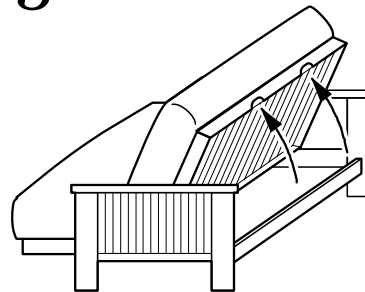

## 6 Enlever le verrou

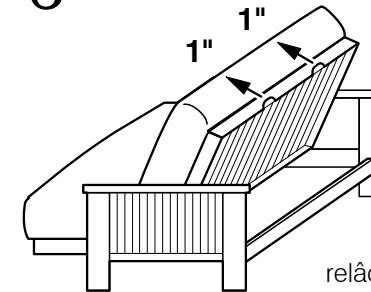

Seulement 1 pouce est suffisant!

Tirer doucement vers l'avant pour relâcher le siège du verrou.

## 7 Monter vivement vers vous.

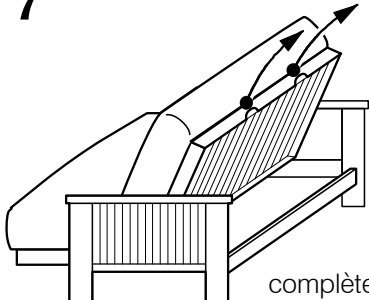

!! S'assurer que le siège est retiré également des deux côtés. !!

Tirer vivement le siège vers vous jusqu'à ce qu'il soit complètement sorti du verrou.

## 8 Baisser le siège

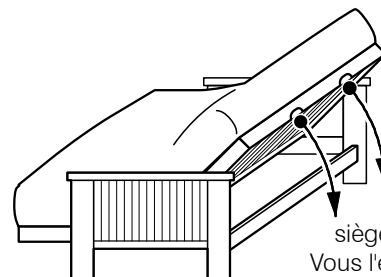

Quand le siège est complètement sorti, descendre le siège jusqu'à la position lit. Vous l'entendrez s'accrocher.

## 9 Position lit

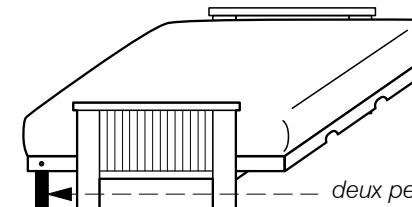

NOTER: Le format "Queen" a deux petites pattes pliables.

\*NOTER: Si les tiges du mécanisme ne sont pas correctement dégagées, le dossier pourrait descendre plus rapidement que voulu.

Lorsque le châssis est neuf le mécanisme peut être un peu serré. Il se relâche avec l'usage. Toujours utiliser les poignées avec les deux mains pour la manipulation.

### 1 Commencer en position lit

*NOTE: Toujours opérer par le devant et utiliser les deux poignées.*

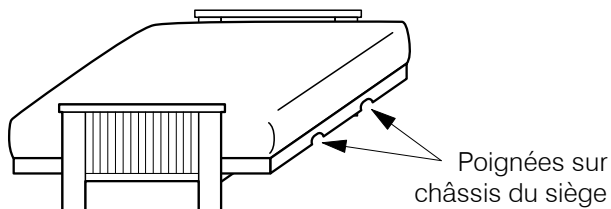

### 2 Lever avec les deux poignées

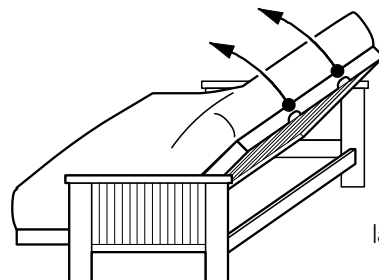

En approchant de la position verticale le siège se verrouillera.

### 3 La position verrouillée

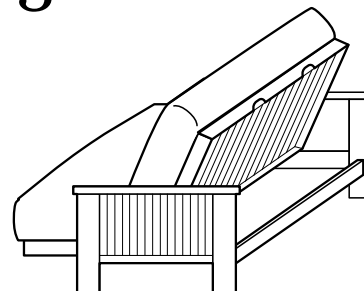

Vous devez être dans cette position

### 4 Amener le siège en bas...

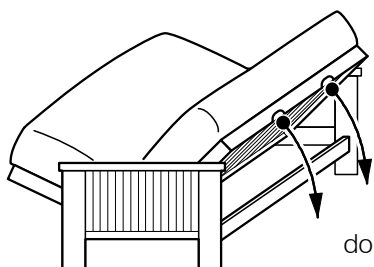

Lorsque le siège et le dossier sont verrouillés ensemble, amener le siège doucement vers le bas.

### 5 ...en position repos

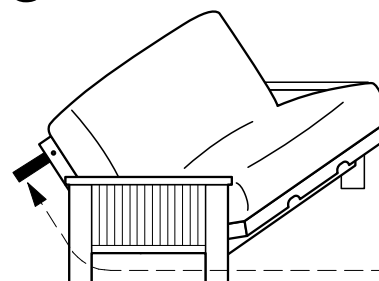

*NOTE: Le format "Queen" possède deux petites pattes pliantes que vous devez rabattre.*

### 6 La position repos

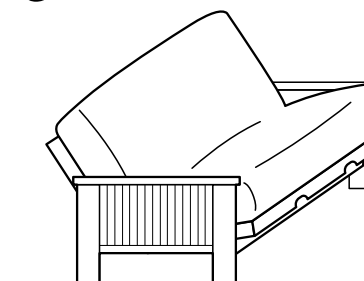

### 7 Tirer le matelas vers vous...

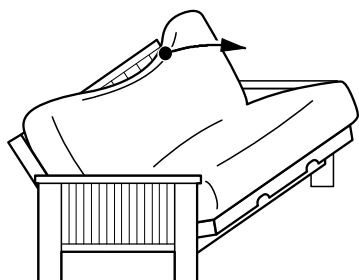

### 8 ...et pousser le siège avec votre jambe

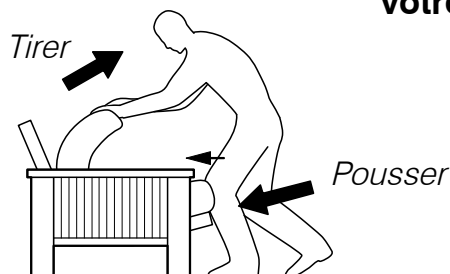

### 9 La position canapé

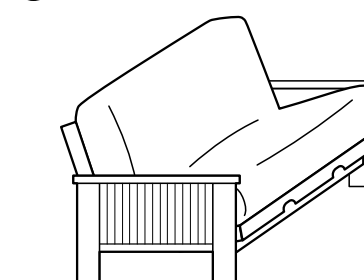

Profitez-en!

\*NOTER: Si les tiges du mécanisme ne sont pas correctement dégagées, le dossier pourrait descendre plus rapidement que voulu.