

1 1 paire de bras

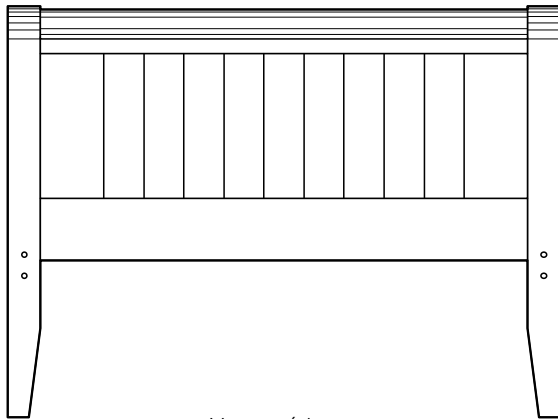

Vue extérieure

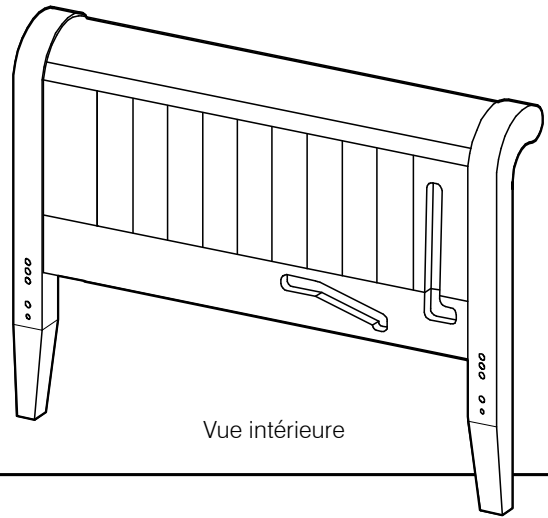

Vue intérieure

2 Quincaillerie dans cette boîte

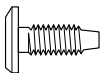

4 Vis (16mm)
Pour les crochets d'extension

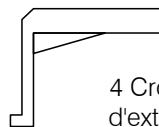

4 Crochets
d'extension



1
Clef allen

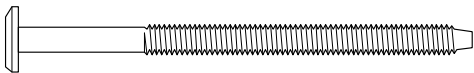

8 Vis (100mm)
Pour les pattes avant et arrière



8 Écrous



4 goujons
de bois

3 Fixer les crochets d'extension au bras

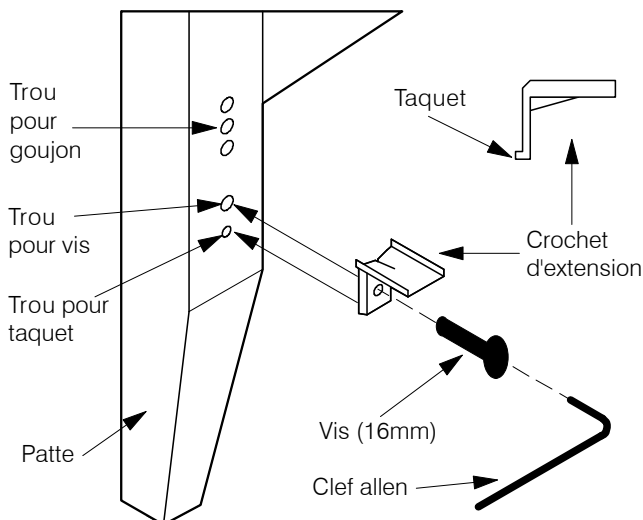

- Insérer le taquet du crochet d'extension dans le trou à cet effet.
- IMPORTANT:** Ne pas trop serrer le crochet tant que les rails d'étirement ne sont pas tous en place pour un alignement facile.
- Chaque bras requiert 2 crochets: avant et arrière.

4 Fixer les goujons de bois

Taper les goujons dans le trou du centre avant d'assembler les bras.

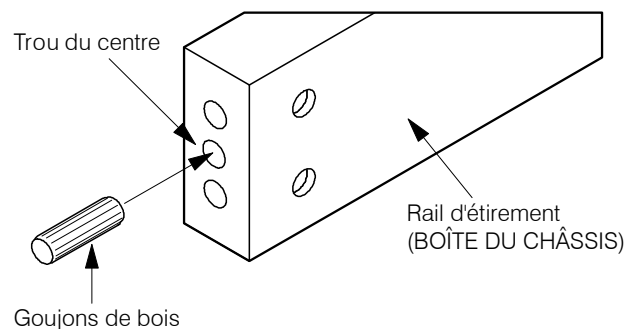

5 Assembler le châssis pliant

INSTRUCTIONS POUR LE CHÂSSIS:

Les Instructions pour l'assemblage des bras au châssis pliant sont incluses dans la boîte du châssis.